

内水切りプレートは
ステンレス仕様とガルバリウム仕様があります。

不二サッシ

名称	弾性接着剤張 ATP 外壁横張 標準工法	
図面名	開口部 (四周枠)	縮尺 S = 1 : 5



神戸市中央区浪花町15番地
TEL 078-333-4111 FAX 078-393-7019
URL <http://www.nozawa.kobe.co.jp>

ファイル名 TP60-B-AW-1
最終更新日 2017年06月05日

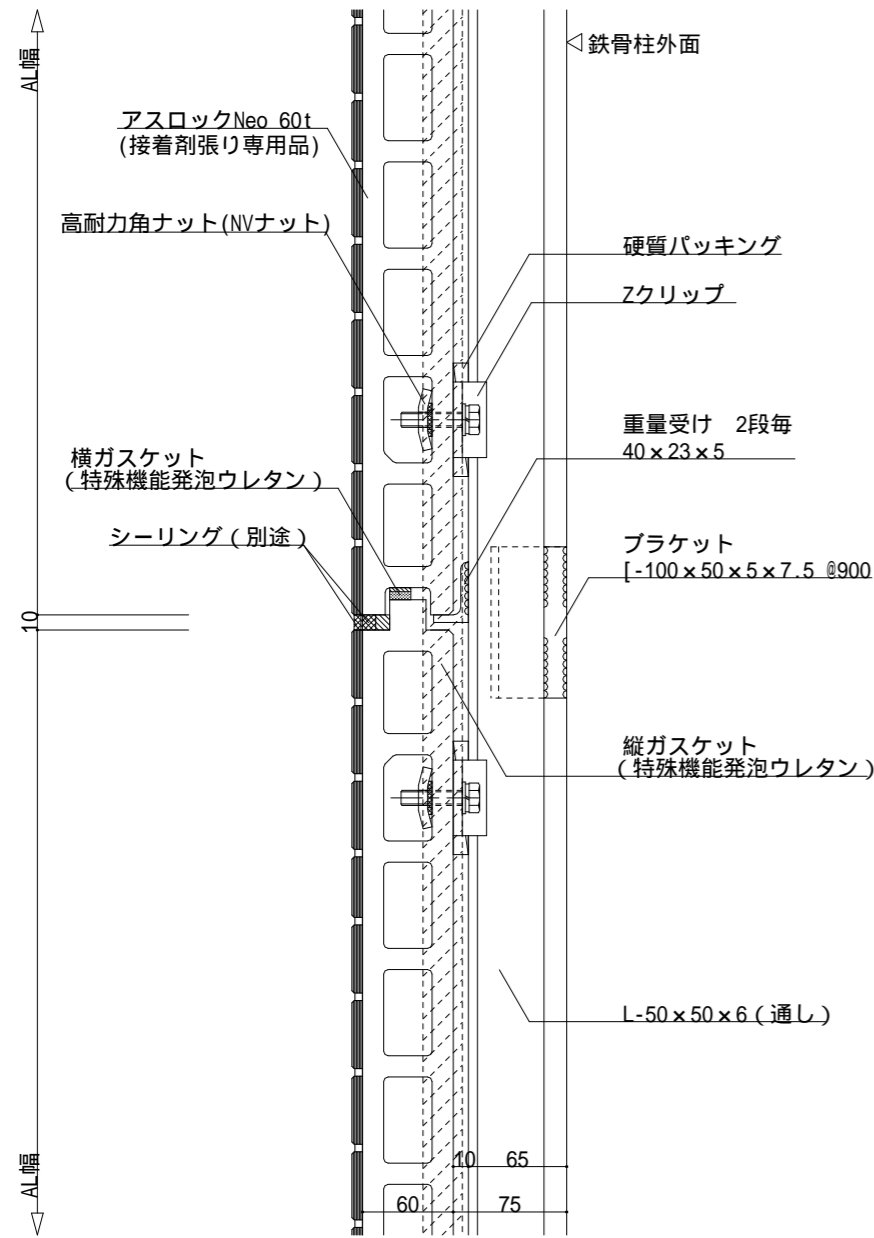

垂直断面詳細図

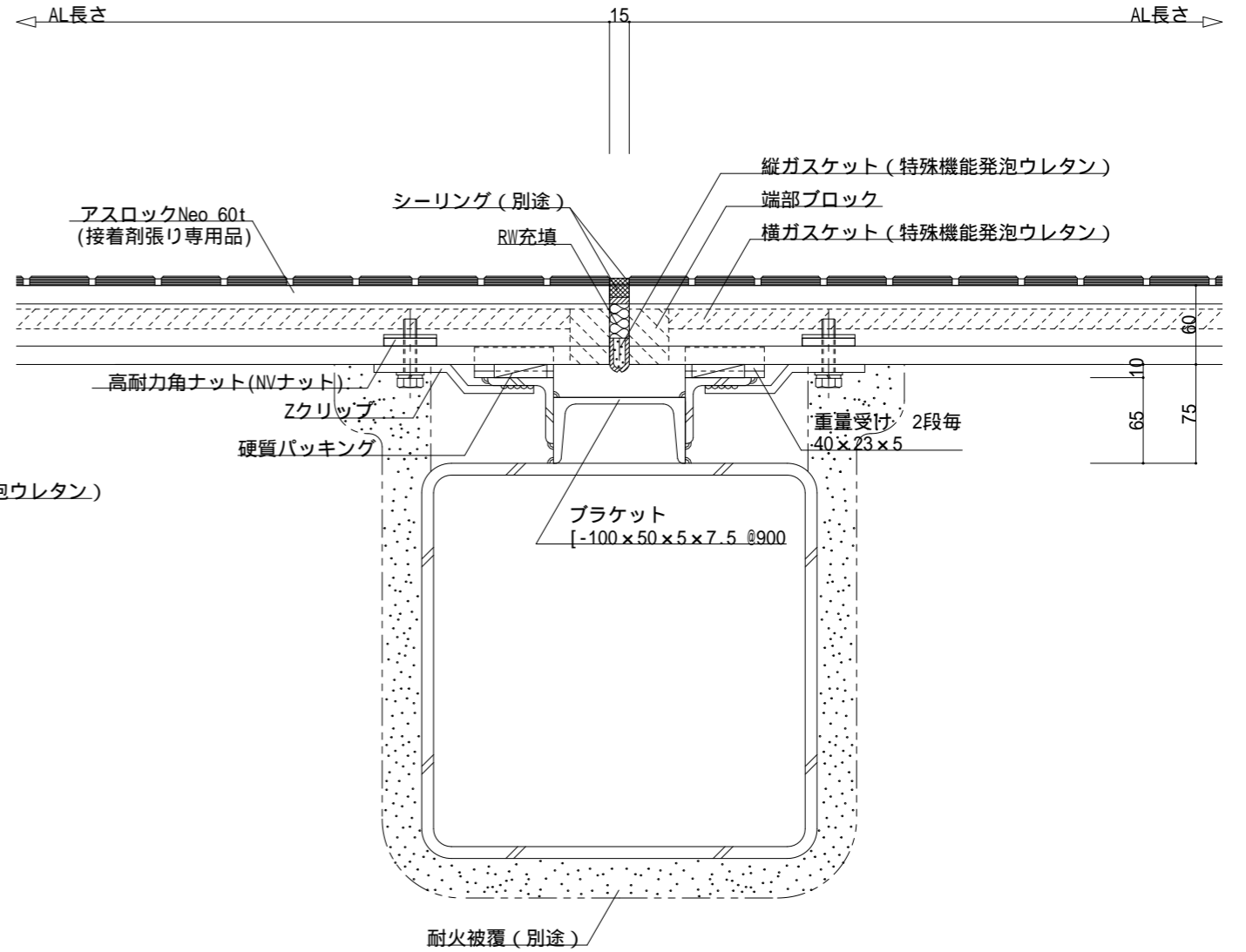
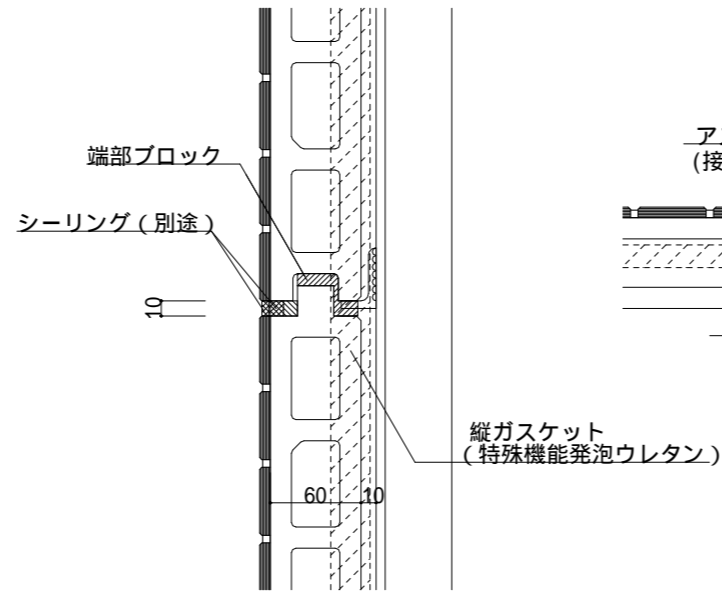

水平断面詳細図

名称	弾性接着剤張 ATP 外壁横張 標準工法	
図面名	中間部 (横目地部・縦目地部 クリア75mm)	縮尺 S=1:5

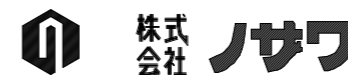

神戸市中央区浪花町15番地
TEL 078-333-4111 FAX 078-393-7019
URL <http://www.nozawa.kobe.co.jp>

ファイル名 TP60-B-CT-1
最終更新日 2017年06月05日

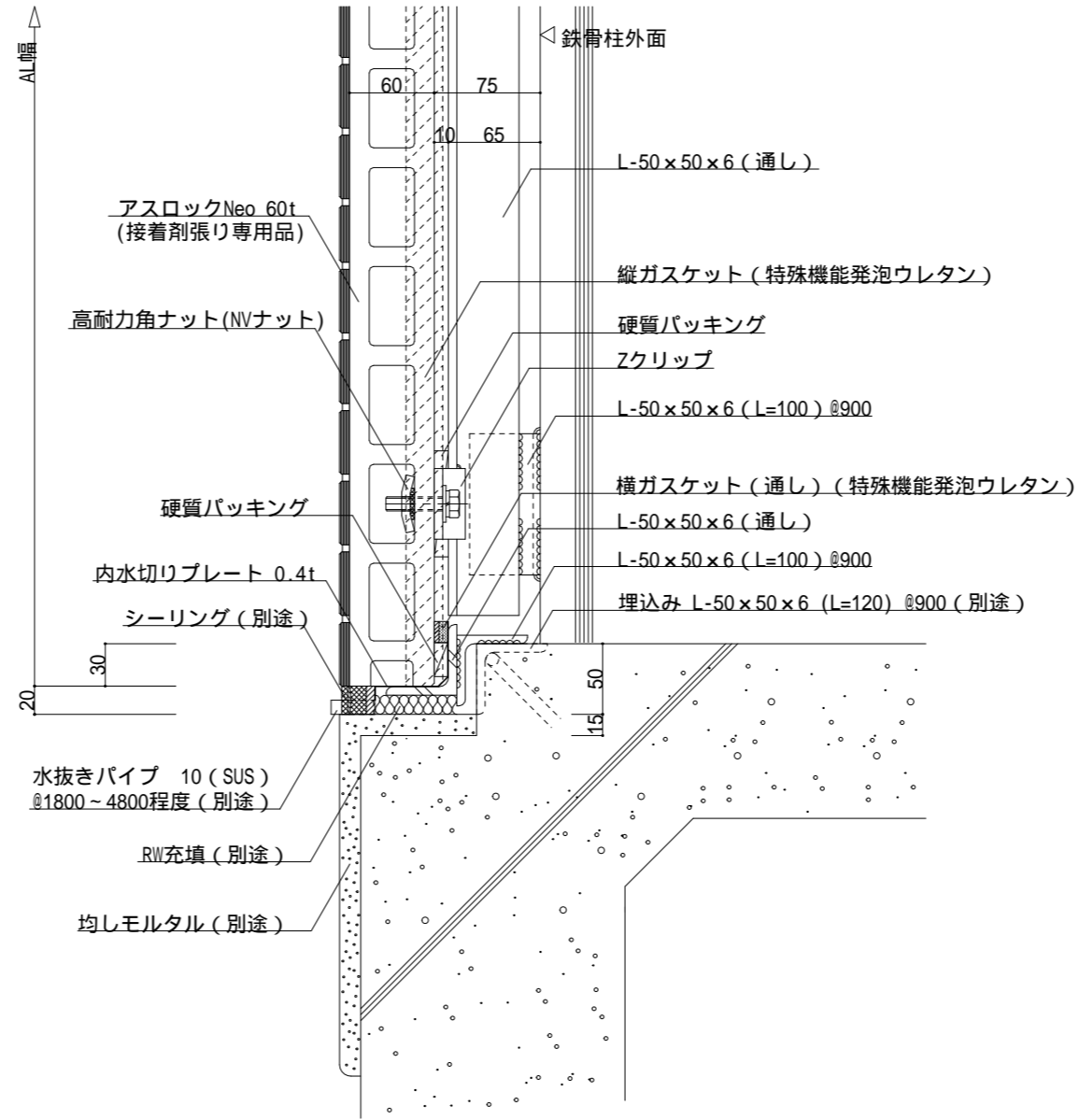

内水切りプレートは
ステンレス仕様とガルバリウム仕様があります。

名称	弾性接着剤張 A T P 外壁横張 標準工法	
図面名	下部 (内水切り、裏面立上り)	縮尺 S = 1 : 5

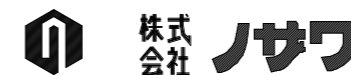

神戸市中央区浪花町15番地
TEL 078-333-4111 FAX 078-393-7019
URL <http://www.nozawa.kobe.co.jp>

ファイル名 TP60-B-DN-1
最終更新日 2017年06月05日

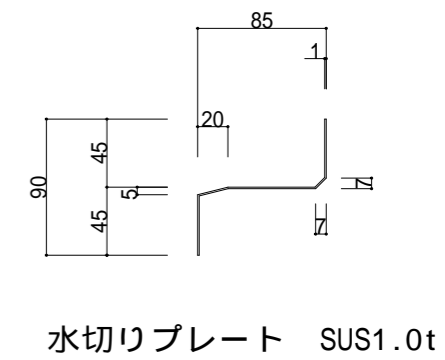
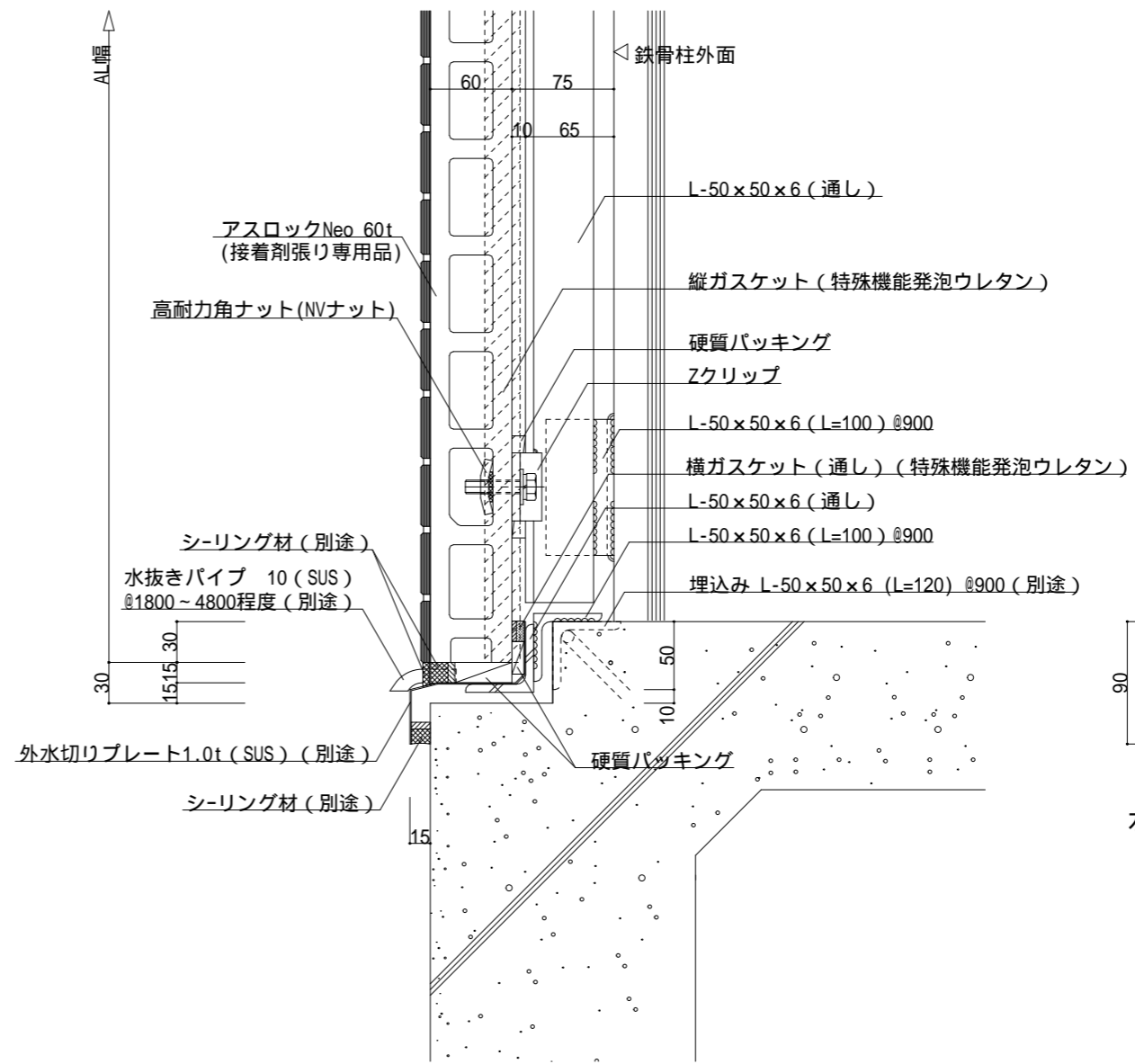
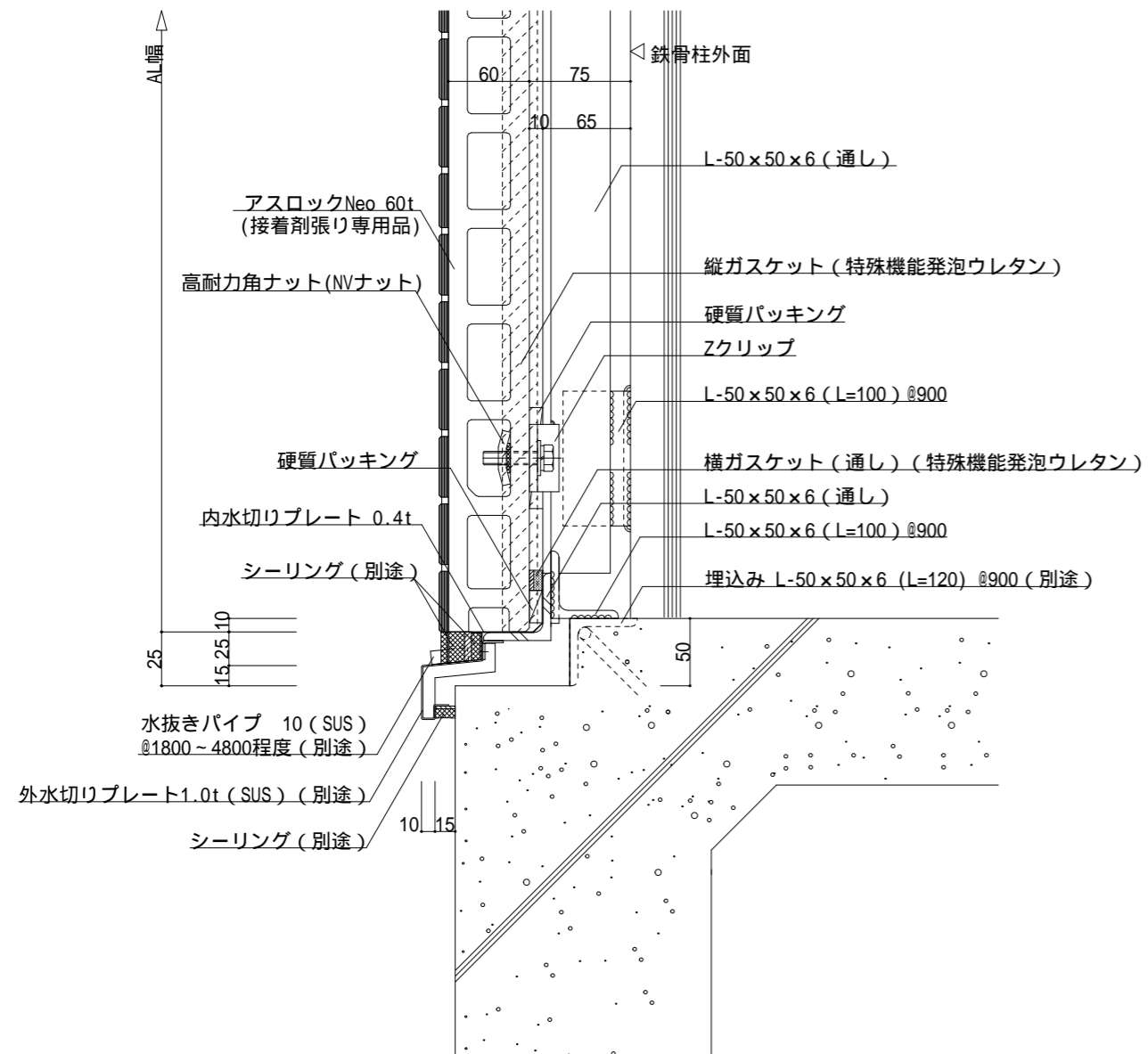

内水切りプレートは
ステンレス仕様とガルバリウム仕様があります。

名称	弾性接着剤張 ATP 外壁横張 標準工法	
図面名	下部 (外水切り、裏面立上り)	縮尺 S = 1 : 5

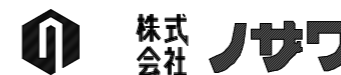

神戸市中央区浪花町15番地
TEL 078-333-4111 FAX 078-393-7019
URL <http://www.nozawa.kobe.co.jp>

ファイル名	TP60-B-DN-2
最終更新日	2017年06月05日

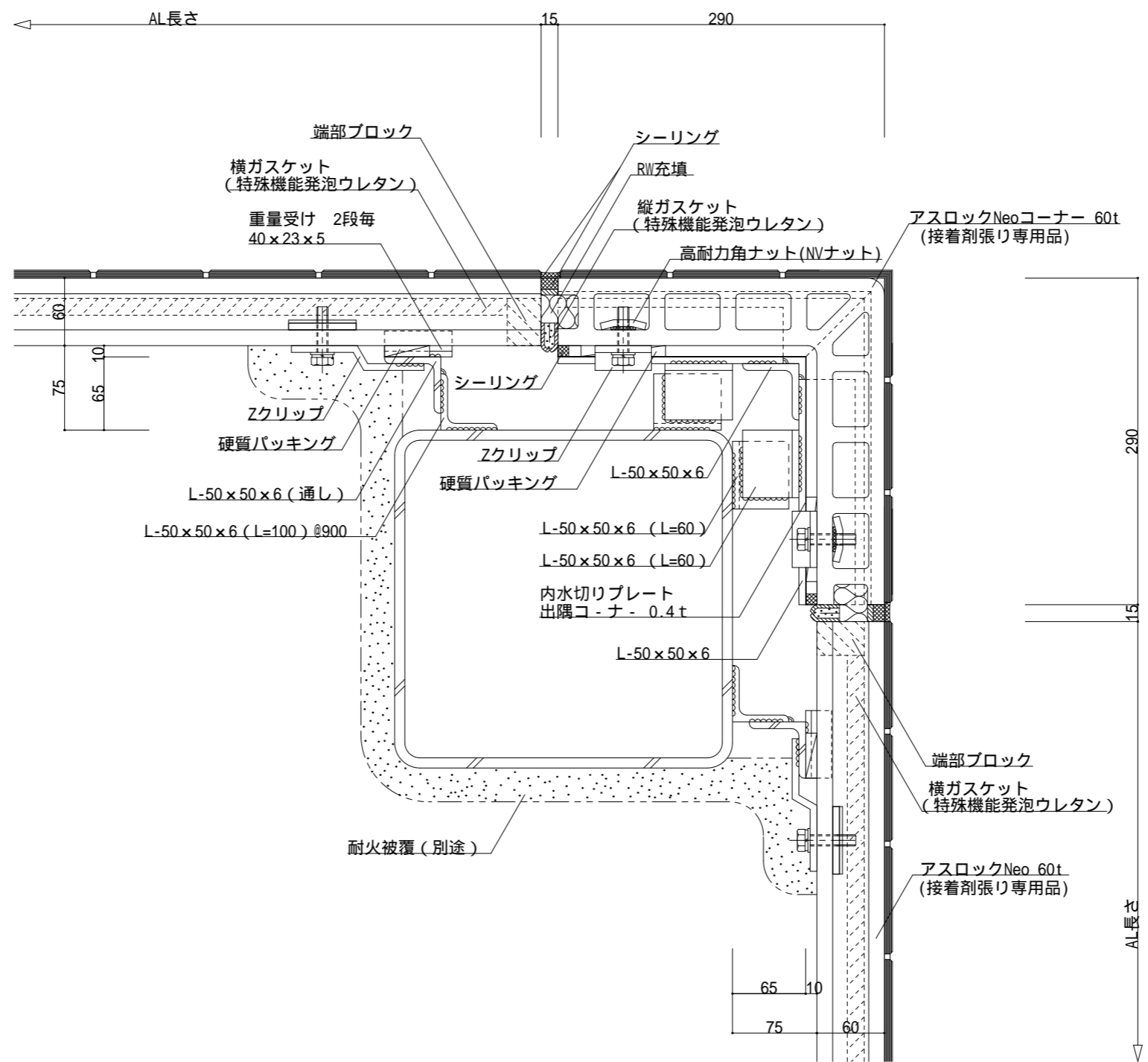

内水切りプレートは
ステンレス仕様とガルバリウム仕様があります。

名称 弾性接着剤張 ATP 外壁横張 標準工法

図面名 出隅部 (タイルロックコ-ナ- クリア75mm)

縮尺 S = 1 : 5

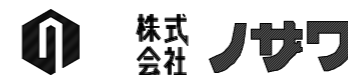

神戸市中央区浪花町15番地
TEL 078-333-4111 FAX 078-393-7019
URL <http://www.nozawa.kobe.co.jp>

ファイル名 TP60-B-0C-1
最終更新日 2017年06月05日

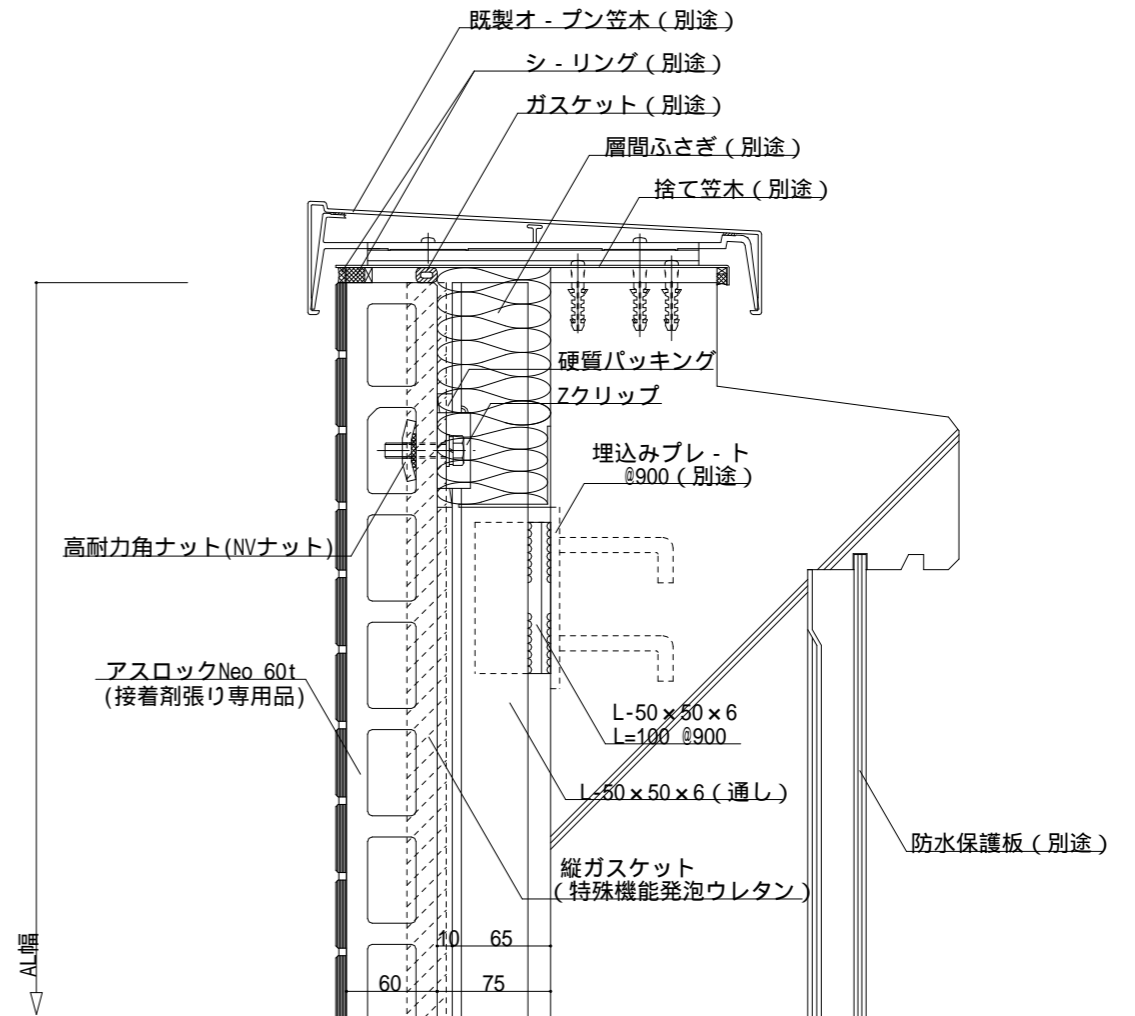
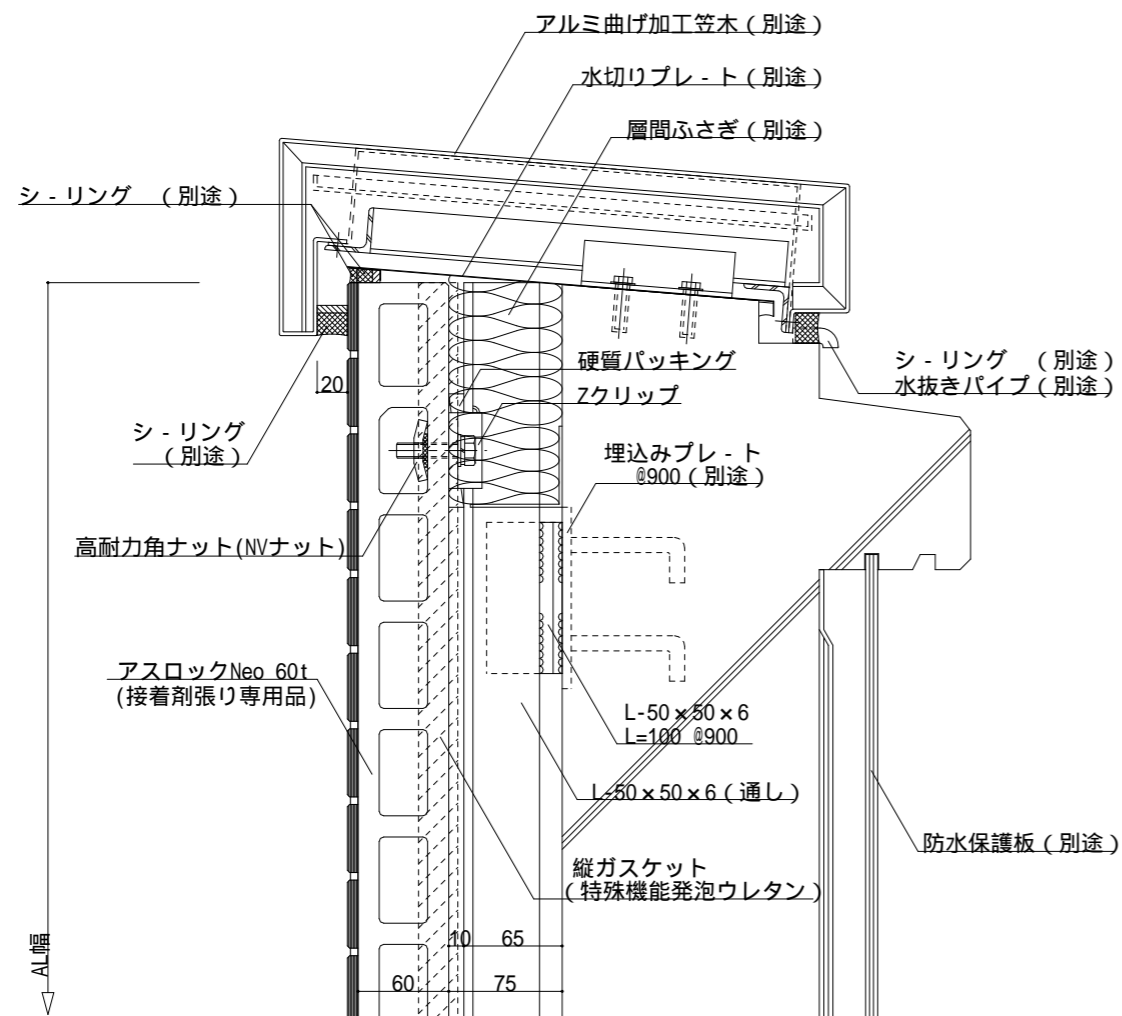

名称	弾性接着剤張 ATP 外壁横張 標準工法	
図面名	上部 (RC立上り、クローズ笠木・オ-ブン笠木)	縮尺 S=1:5



神戸市中央区浪花町15番地
 TEL 078-333-4111 FAX 078-393-7019
 URL <http://www.nozawa.kobe.co.jp>

ファイル名
 TP60-B-UP-1
 最終更新日
 2017年06月05日